



**Prøveregler for  
Dansk Kennel Klubs  
afholdelse af  
Danmarks mesterskab i  
schweissspor**

Solrød 1. februar 2023

## **Formål**

Prøven er en konkurrenceprøve, der har til formål at finde frem til årets Danmarksmester i schweissspor.

DKK afholder i samarbejde med en prøveleder DM hvert år i august – september og om muligt skiftevis i Øst- og Vestdanmark.

## **Prøveregler**

Prøven afvikles efter DKK's schweissprøveregler med de særlige bestemmelser, der efterfølgende er anført.

## **Antal hold**

Der kan maks. være 4 ekvipager på hvert hold. Prøvelederen afgør, hvor mange hold der kan afprøves på det til rådighed værende terræn.

## **Adgangskrav**

Hunden/ekvipagen (dvs. hund og samme fører) skal have opnået:

- 1 præmie på 1.000 meter 40 timers spor afholdt efter DKK's schweissprøveregler
- 1 præmie ved DM

indenfor de seneste 12 måneder før tilmeldingsfristen.

## **Tilmelding**

Tilmelding via Hundeweb [www.dkk.dk](http://www.dkk.dk) Tilmeldingsgebyret fremgår af annonceringen. Ejer/fører kan kun tilmelde én hund til DM.

## **Lodtrækning**

Ved for mange tilmeldte ekvipager, trækkes der lod blandt alle tilmeldte.

Medlemmer af DKK og samarbejdende specialklubber fortrinsret ved lodtrækningen.

Afviste ekvipager optages på reserveliste i den rækkefølge de blev afvist ved lodtrækningen.

Prøveleder kan forlods fordele ekvipagerne på hold, således at ingen deltager har fordel af kendskab til prøveterræn. Der trækkes lod på parolen om startrækkefølgen på hvert hold.

## **Dommere**

DKK schweissshundeudvalg inviterer i samråd med prøvelederen dommere til DM

Én af de inviterede dommere udpeges som ordførende dommer. Ordførende dommer skal have min. 5 års dommererfaring. Der skal være min. 3 år mellem hvert ordførerskab.

## **Sporenes udlægning og opbygning**

Sporene skal i forvejen være opmålt på skovkort. Dommerne kan benytte GPS.

Sporene skal være 1.000 meter 40 timers spor med startkasse + yderligere 4 sporelementer, hvoraf mindst 3 skal være i knæk samt 3 sårlejer på lige stræk hvoraf mindst ét skal være med pürchtegn.

Længden måles som den længde hvor stifinder følger med dommeren (sporlægger) f.eks. indgår wiedergang og cirklen ikke i sporlængden.

Prøvelederen vælger blandt de i bilaget anførte sporelementer som følger:

- Tilbagegang på 20 meter eller 35-40 meter, er obligatorisk, se side 9 &10
- Vinkelret knæk, 1 styk er obligatorisk, se side 11

Blandt efterfølgende sporelementer udvælges yderligere to til prøven:

- Rundgang/Sløjfe, se side 12
- Fingre/slange. Da dette sporelement placeres på en lige strækning og ikke ifm. med et knæk, bliver der 3 knæk på sporet, se side 13
- Spids vinkel, se side 14
- Hestesko, se side 15
- Halvbue, se side 16

På skovkortet afmærkes start og slut på hvert sporelement i en afstand af 20 meter før og efter elementet.

Samtlige spor udlægges med færtsko og uden rapportering. Der skal anvendes et frisk sæt klove pr. spor.

Samtlige spor på årets DM skal være opbygget ens, dvs. samme sporelementer, men gerne i forskellig rækkefølge, ligesom afstanden mellem knæk og deres retning (H/V) varieres.

Der skal udlægges ét reservespor.

Samtlige pürchtegn fastgøres i træstub eller lignende og fjernes efter prøven.

Deltagerne og andre informeres ikke om sporenes opbygning og valg af sporelementer.

### **Bedømmelsen af ekvipagen**

Ved bedømmelsen skal det i bilag viste bedømmelsesskema, udarbejdet til hvert DM-spor anvendes, idet:

- Stræk mellem sporelementer bedømmes for sig
- Sårlejer med eller uden pürchtegn bedømmes for sig. Disse skal markeres tydeligt af fører

Dommeren skal udfylde skemaet løbende under afprøvningen samt registrere start- og sluttidspunkt.

- Tiden startes, når hunden går ind i kassen.
- Tiden sluttet når hunden er fremme ved dyret.

En ekvipage må ikke anvende mere end 1.5 time til at udrede sporet. Når tiden er gået eller hunden har fået tab, afbrydes afprøvningen.

### **DM-titlen**

Dommerne samles efter afprøvningen og gennemgår deres respektive bedømmelser af ekvipagerne.

Blandt de ekvipager, der har gennemført uden tab, bliver årets danmarksmester den ekvipage der har opnået det højeste samlede pointtal. Hvis flere ekvipager har samme antal point, tildeles DM ekvipagen med laveste tidsforbrug. Hvis fortsat ens pointtal og tidsforbrug tildeles DM yngste hund.

Er flere ekvipager fortsat helt ligestillede, har den ordførende dommer den endelige afgørelse og udpegning af den vindende ekvipage.

Dommerne vinderplacere de øvrige ekvipager, der har gennemført uden tab, efter samme retningslinjer som 2'-3' vinder osv. op til 6 vinderplaceringer. Øvrige hunde placeres ikke, uanset de har gennemført uden tab.

Antal ekvipager, der kan vinderplacere, afgøres ud fra følgende:

2- startende hunde 1 placering

4- startende hunde 2 placeringer

6- startende hunde 3 placeringer

10- startende hunde 4 placeringer

15- startende hunde 5 placeringer

20 - startende hunde 6 placeringer

### **Kritik - afslutning**

Der gives kritik af de deltagende ekvipager efter prøven (ikke ved sporets afslutning) og bedømmelseskemaet overdrages fører - uden skovkort.

Deltagere kan ikke forlade prøven før kritik og vinderplaceringer er offentliggjort uden forudgående aftale med prøveleder.

### **Registrering af resultat**

Resultatet af prøven registreres for de vinderplacerede hundes vedkommende i DKK' hundeweb med vinderplacering.

De enkelte specialklubber kan udstede pokaler/ærespræmier til respektive race blandt de placerede hunde. Specialklubben administrerer selv pokalen.

# Eksempel på DM-spor

Elementer	maks. point
Start	10
Sårleje med pürschtegn	10
1' stræk	10
Wiedergang	10
Sårleje	10
2' stræk	10
Rundgang	10
3' stræk	10
Knæk	10
4' stræk	10
Fingre/Slange	10
5' Stræk	10
Sårleje	10
Maks point	130

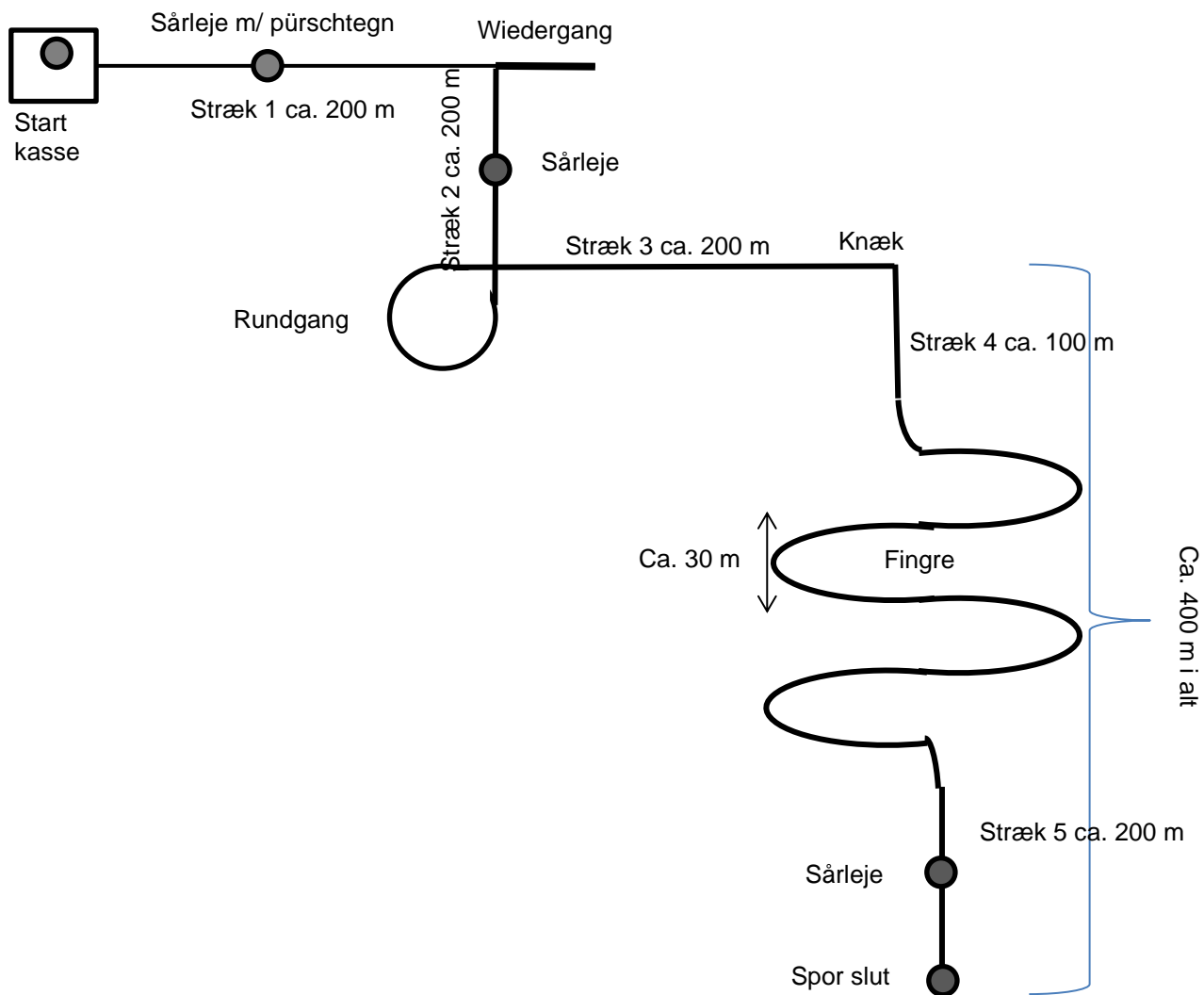

Startkasse (Startområde)	Point
Løser/finder stedet effektivt, hund og fører markerer og viser dette	10
Løser/finder stedet, hund eller fører markerer dette	9
Løser/finder stedet, uden markering	8
Finder stedet efter 5-7min.	6
Finder stedet efter mere end 7 min.	4
Tager sporet op uden at finde stedet, går direkte ud af sporet	2
Kommer ikke i gang indenfor tidsfristen på 30 min. (varsel efter 25 min.)	tab

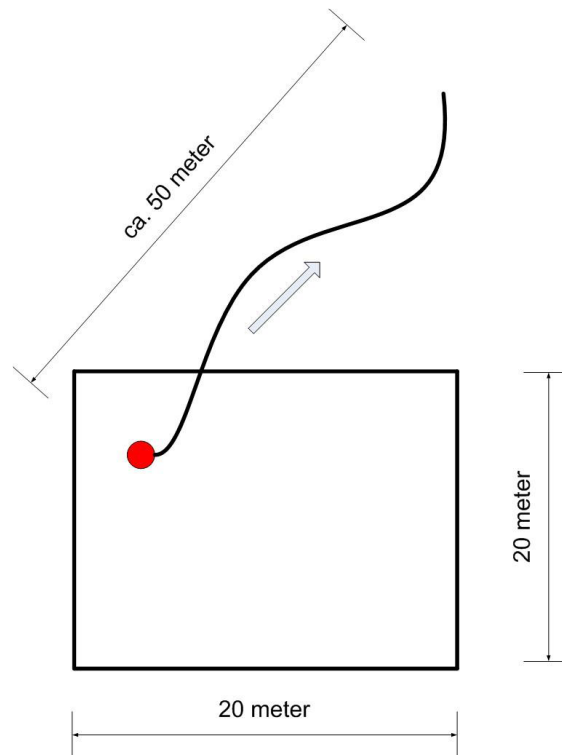

<b>Strækninger mellem elementerne (bedømmes for sig)</b>	<b>Point</b>
Hunden udreder sporet spontant	10
Hunden udreder sporet med enkelte rundringer/afvigelse	9
Hunden udreder sporet med flere rundringer/afvigelse	8
Er væk fra sporet i mere end 5-7 min.	6
Er væk fra sporet i mere end 7 min.	4
Får Tab af dommeren	tab

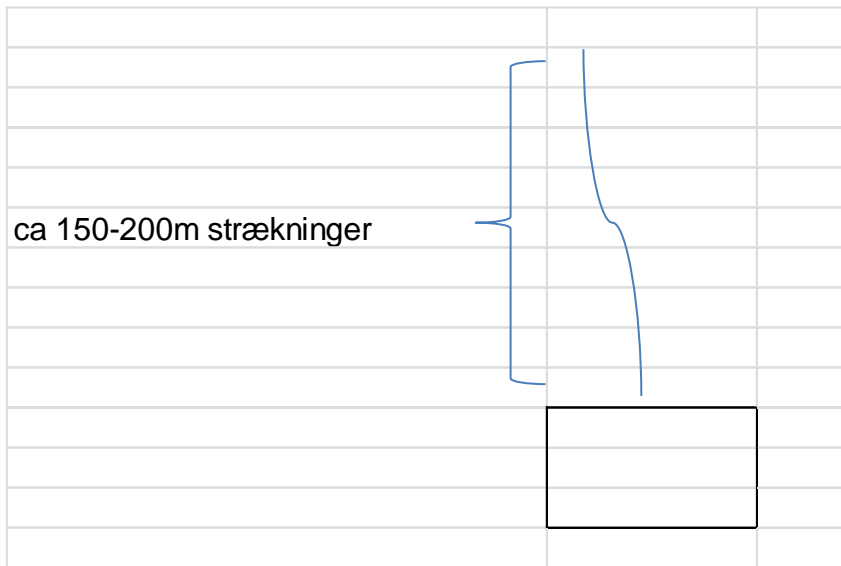

<b>Markering af sårleje (bedømmes for sig)</b>	<b>Point</b>
Hunden markerer og fører viser sårlejet	10
Hunden markerer, fører viser ikke sårlejet	8
Hunden markerer ikke, fører viser sårlejet	4
Hunden markerer ikke, fører viser ikke sårlejet	0
Der trækkes 1 point for hvert forkert anvist sårleje	minus 1

<b>Markering af pürchtegn – sårleje med pürchtegn (bedømmes for sig)</b>	<b>Point</b>
Hunden markerer og fører viser sårlejet med pürschtegn	10
Hunden markerer og fører viser sårlejet	8
Hunden markerer, fører viser ikke sårlejet	4
Hunden markerer ikke, fører viser sårlejet	2
Hunden markerer ikke, fører viser ikke sårlejet med pürschtegn	0
Der trækkes 1 point for hvert forkert anvist pürchtegn	minus 1

Pürchtegn skal fastgøres/sømmes

<b>Tilbagegang (wiedergang)</b>	<b>Point</b>
Hunden når helt ud i tilbagegangen	10
Hunden når ikke helt ud i tilbagegangen eller tager knækket spontant	9
Viser ikke klart at den er ved enden af tilbagegangen, runderer meget	8
Bruger mere end 5-7 min. til at udrede elementet	6
Bruger mere end 7 min. til at udrede elementet	4
Fører tager hunden tilbage på sporet	2
Får tab af dommeren	udgår

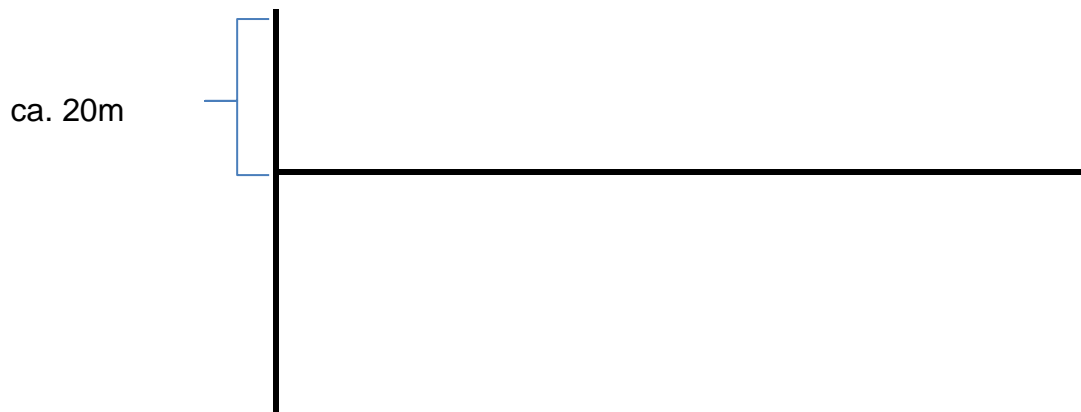



## Wiedergang Lang

### Beskrivelse:

Tilbagegangen er mellem 35-40 meter lang, og udgangen er vinkelret på sporet til en af siderne.

### Wiedergang Lang

### Point

Wiedergang Lang	Point
Hunden når helt ud i tilbagegangen	10
Hunden når ikke helt ud i tilbagegangen eller tager knækket spontant	9
Viser ikke klart at den er ved enden af tilbagegangen, runderer meget	8
Bruger mere end 6-8 min. til at udrede elementet	6
Bruger mere end 8 min. til at udrede elementet	4
Fører tager hunden tilbage på sporet	2
Får tab af dommeren	tab

### Skitse:

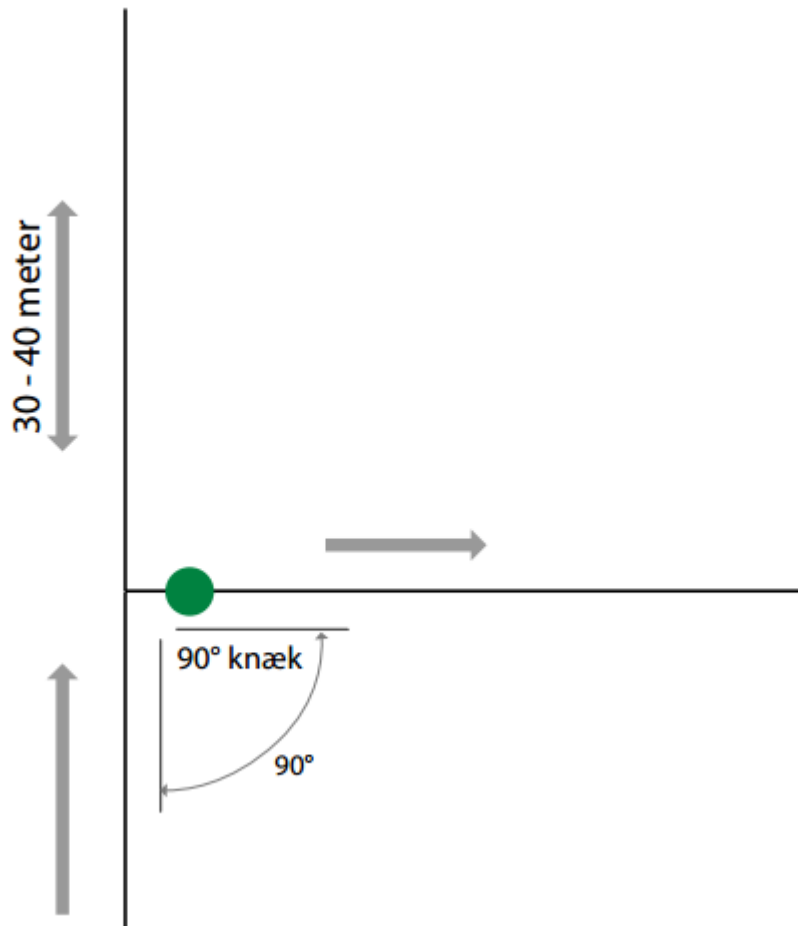

<b>Knæk, vinkelret</b>	<b>Point</b>
Hunden følger knækket spontant	10
Hunden udreder knækket med enkelte runderinger	9
Hunden udreder knækket med flere runderinger	8
Bruger mere end 5-7 min. til at udrede elementet	6
Bruger mere end 7 min. til at udrede elementet	4
Fører tager hunden tilbage på sporet	2
Får tab af dommeren	tab

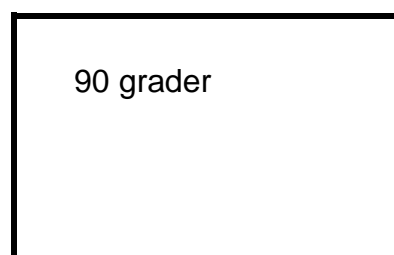

Rundgang / sløjfe	Point
Hunden følger sporet hele vejen rundt	10
Hunden når ikke hele vejen rundt, eller tager knækket spontant	9
Hunden følger ikke sporet hele vejen rundt, flere runderinger	8
Bruger mere end 5-7 min. til at udrede elementet	6
Bruger mere end 7 min. til at udrede elementet	4
Fører tager hunden tilbage på sporet	2
Får tab af dommeren	tab



<b>Fingre / Slange</b>	<b>Point</b>
Hunden følger sporet hele vejen rundt	10
Hunden udreder sporet med enkelte rundinger	9
Hunden udreder sporet med flere rundinger	8
Hunden når ikke helt ud i alle fingre, mange rundinger	7
Bruger mere end 5-7 min. til at udrede elementet	6
Bruger mere end 7 min. til at udrede elementet	4
Hunden går gennem fingrene (springer elementet over)	2
Fører tager hunden tilbage på sporet	2
Får tab af dommeren	tab

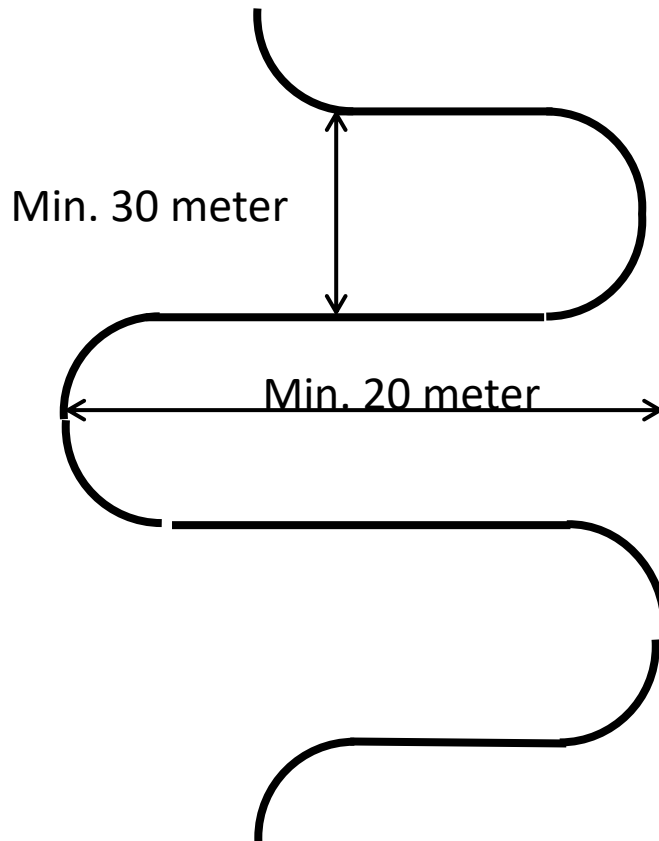

**Spids vinkel****Point**

Hunden når helt ud og tager knækket spontant	10
Hunden udreder sporet med enkelte rundinger	9
Hunden når ikke helt ud i vinklen, udreder med flere rundinger	8
Bruger mere end 5-7 min. til at udrede elementet	6
Bruger mere end 7 min. til at udrede elementet	4
Fører tager hunden tilbage på sporet	2
Får tab af dommeren	tab

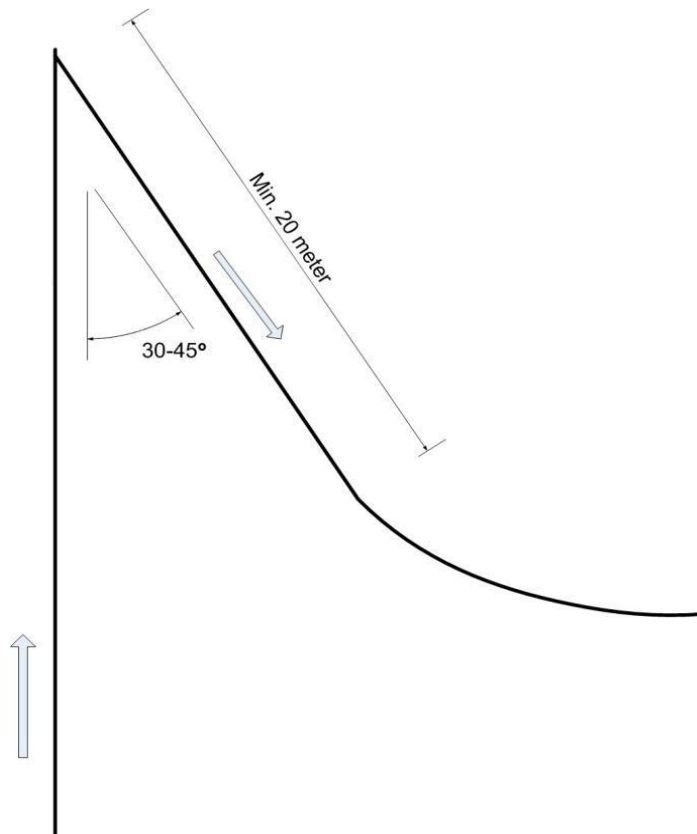

Hestesko	Point
Hunden følger sporet helt ud og tager knæk spontant	10
Hunden udreder sporet med enkelte rundinger	9
Hunden når ikke helt ud i begge spidser	8
Hunden når ikke helt ude i begge spidser, udreder med flere rundinger	7
Bruger mere end 5-7 min. til at udrede elementet	6
Bruger mere end 7 min. til at udrede elementet	4
Hunden går fra spids til spids -springer elementet over	2
Fører tager hunden tilbage på sporet	2
Får tab af dommeren	tab

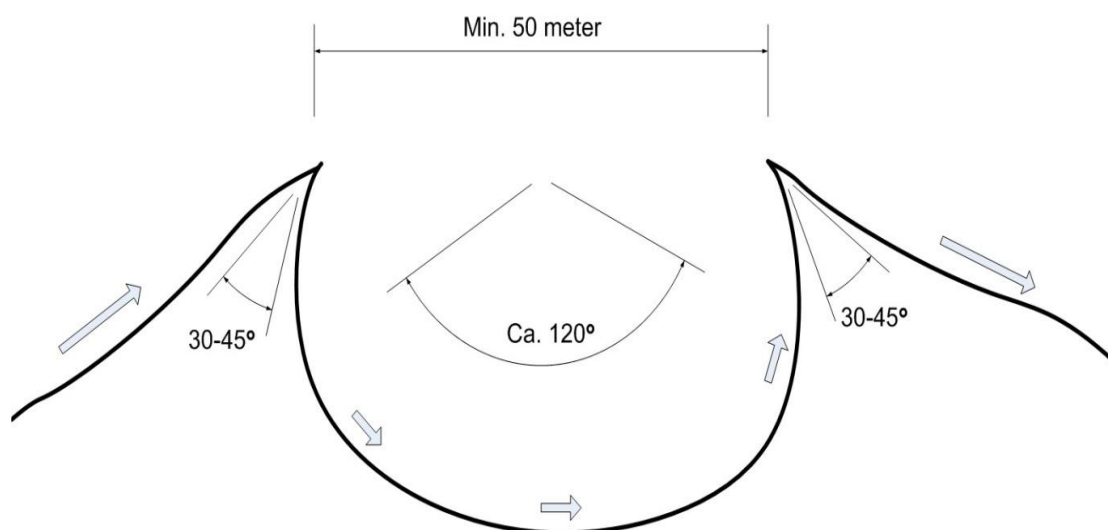

## Halvbue

### Beskrivelse:

Halvbuen starter med at sporet går lige frem til en vej, sti, vandløb eller lignende naturlig forhindring. Umiddelbart i kanten af forhindringen går sporet bagud i en halvbue med en diameter på ca. 30 meter frem til sammen forhindringen og fortsætter over forhindringen. Halvbuen kan dreje både højre og venstre rundt.

## Halvbue

## Point

Hunden når helt ud og tager knækket spontant	10
Hunden udreder sporet med enkelte runderinger	9
Hunden når ikke helt ud i vinklen, udreder med flere runderinger	8
Bruger mere end 5-7 min. til at udrede elementet	6
Bruger mere end 7 min. til at udrede elementet	4
Fører tager hunden tilbage på sporet	2
Får tab af dommeren	tab

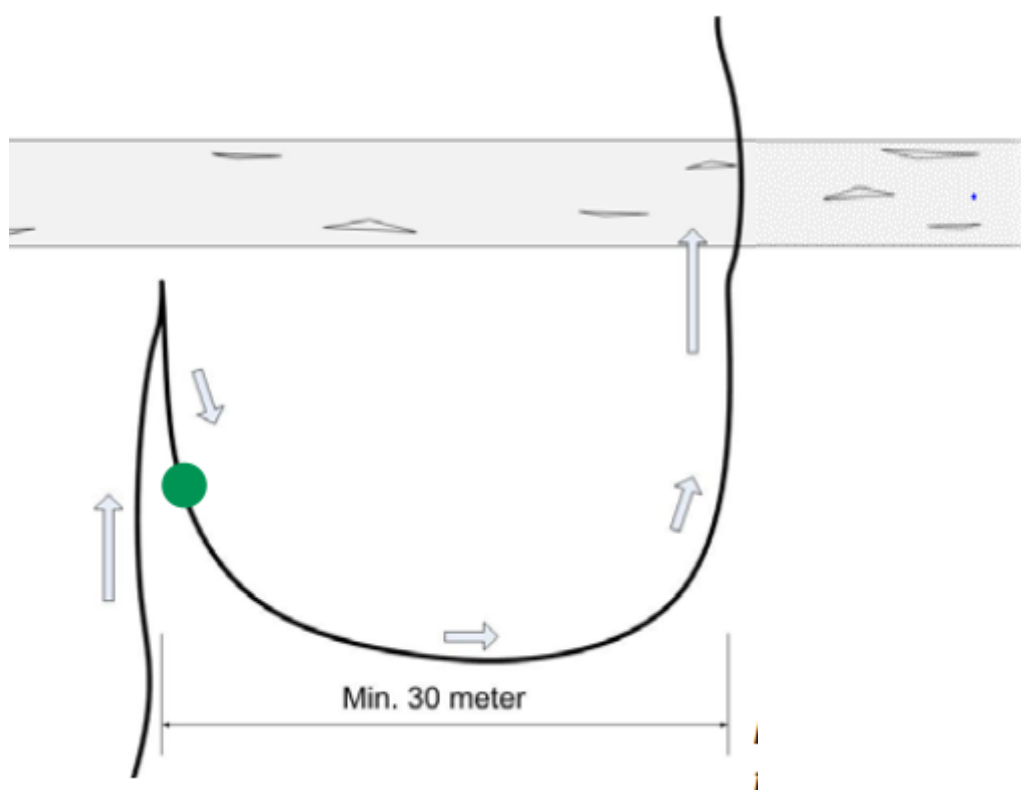

---

Dommer: \_\_\_\_\_

<b>Elementer</b>	<b>Point</b>
Start	
1' stræk	
1' Sårleje	
Wiedergang	
2' Sårleje	
2' stræk	
Rundgang	
3' stræk	
Fingre	
Knæk	
3' Sårleje	
<b>I alt point</b>	

---

**Bedømmelseskema udformes efter valg af sporelementer**



<b>Bedømmelsesskema</b>	
<b>Spor nr.:</b> _____	
<b>Skema med point pr. strækning og sporelement</b>	
<b>Opbygges pr. spor efter valg af sporelementer og rækkefølgen af disse</b>	
<b>Sporstart</b>	Tid: _____
10	Løser/finder stedet effektivt, hund og fører markerer og viser startstedet
9	Løser/finder stedet, hund eller fører markerer startstedet
8	Løser/finder stedet, uden markering
6	Finder stedet efter 5-7 min.
4	Finder stedet efter mere end 7 min.
2	Tager sporet op uden at finde stedet, går direkte ud af sporet
udgår	Kommer ikke i gang indenfor tidsfristen på 30 min. (varsel efter 25 min)
<b>1.stræk</b>	Tid: _____
10	Hunden udreder sporet spontant
9	Hunden udreder sporet med enkelte rundringer/afvigelser
8	Hunden udreder sporet med flere rundringer/afvigelser
6	Er væk fra sporet i mere end 5-7 min.
4	er væk fra sporet i mere end 7 min.
udgår	Får Tab af dommeren
<b>Sårleje med Pürchtegn</b>	Tid: _____
10	Hunden markerer og fører viser sårlejet med pürschtegn
8	Hunden markerer og fører viser sårlejet
4	Hunden markerer, fører viser ikke sårlejet
2	Hunden markerer ikke, fører viser sårlejet med pürchtegn
0	Hunden markerer ikke, fører viser ikke sårlejet med pürschtegn
<b>Tilbagegang/wiedergang</b>	Tid: _____
10	Hunden når ikke helt ud i tilbagegangen
9	Hunden når ikke helt ud i tilbagegangen eller tager knækket spontant
8	Viser ikke klart at den er ved enden af tilbagegangen, runderer meget
6	Bruger mere end 5-7 min. til at udrede elementet
4	Bruger mere end 7 min. til at udrede elementet
2	Fører tager hunden tilbage på sporet
udgår	Får Tab af dommeren
<b>Sårleje</b>	Tid: _____
10	Hunden markerer og fører viser sårlejet
8	Hunden markerer, fører viser ikke sårlejet
4	Hunden markerer ikke, fører viser sårlejet
0	Hunden markerer ikke, fører viser ikke sårlejet
<b>2. stræk</b>	
10	Hunden udreder sporet spontant
9	Hunden udreder sporet med enkelte ringninger/afvigelser
8	Hunden udreder sporet med flere rundringer/afvigelser
6	Er væk fra sporet i mere end 5-7 min.
4	Er væk fra sporet i mere end 7 min.
udgår	Får Tab af dommeren

<b>Rundgang</b>	Tid: _____
10	Hunden følger sporet rigtigt hele vej rundt.
9	Hunden når ikke hele vejen rundt eller tager knækket spontant.
8	Hunden følger ikke sporet hele vejen rundt, viser ikke klart den er på sporet
6	Bruger mere end 5-7 min. til at udrede elementet
4	Bruger mere end 7 min. til at udrede elementet
2	Fører tager hunden tilbage på sporet
udgår	Får Tab af dommeren
<b>3. stræk</b>	Tid: _____
10	Hunden udreder sporet spontant
9	Hunden udreder sporet med enkelte ringninger/afvigelser
8	Hunden udreder sporet med flere runderinger/afvigelser
6	Er væk fra sporet i mere end 5-7 min.
4	Er væk fra sporet i mere end 7 min.
udgår	Får Tab af dommeren
<b>Fingre/slange</b>	Tid: _____
10	Hunden følger sporet hele vejen rundt
9	Hunden udreder sporet med enkelte runderinger
8	Hunden udreder sporet med flere runderinger
7	Hunden er ikke helt ude i alle fingre
6	Bruger mere end 5-7 min. til at udrede elementet
4	Bruger mere end 7 min. til at udrede elementet
2	Hunden går gennem fingrene (springer elementet over)
2	Fører tager hunden tilbage på sporet
udgår	Får Tab af dommeren
<b>Knæk, vinkelret</b>	Tid: _____
10	Hunden følger knækket spontant
9	Hunden udreder knækket med enkelte runderinger
8	Hunden udreder knækket med flere runderinger
6	Bruger mere end 5-7 min. til at udrede elementet
4	Bruger mere end 7 min. til at udrede elementet
2	Fører tager hunden tilbage på sporet
udgår	Får Tab af dommeren
<b>Sårleje</b>	Tid: _____
10	Hunden markerer og fører viser sårlejet
8	Hunden markerer, fører viser ikke sårlejet
4	Hunden markerer ikke, fører viser sårlejet
0	Hunden markerer ikke, fører viser ikke sårlejet
<b>Spids vinkel</b>	Tid: _____
10	Hunden når helt ud og tager knækket spontant
9	Hunden udreder sporet med enkelte runderinger
8	Hunden når ikke helt ud i vinklen, udreder med flere runderinger
6	Bruger mere end 5-7 min. til at udrede elementet
4	Bruger mere end 7 min til at udrede elementet
2	Fører tager hunden tilbage på sporet
udgår	Får tab af dommeren
<b>Hestesko</b>	Tid: _____
10	Hunden følger sporet helt ud og tager knæk spontant

9	<i>Hunden udreder sporet med enkelte runderinger</i>
8	<i>Hunden når ikke helt ud i begge spidser</i>
7	<i>Hunden når ikke helt ud i begge spidser udreder med flere runderinger</i>
6	<i>Bruger mere end 5-7 min. til at udrede elementet</i>
4	<i>Bruger mere end 7 min. til at udrede elementet</i>
2	<i>Hunden går fra spids til spids - springer elementet over</i>
2	<i>Fører tager hunden tilbage på sporet</i>
udgår	<i>Får tab af dommeren</i>